

Paneles de control TP500 y TP500S

Manual de usuario para menú estándar

Modelo del sistema: Todos los sistemas de las series BP

Modelo de panel de control: Series TP500 y TP500S

Versión de software del panel: Todas las versiones de las Series



TP500S



TP500

Íconos de la pantalla



- | | | |
|---|-------------------|--|
| A - Calentar | F - Luz | K - Auxiliar (Jets 3 o MICRO SILK [®]) |
| B - Modo "Apunto" | G - Autolimpieza | L - Rango de temperatura (Superior / inferior) |
| C - Modo "Reposo" | H - Jets 1 | M - Programación |
| D - Audio Bluetooth de Balboa (bba™2) encendido | I - Jets 2 | N - Ciclo de filtración (1 ò 2 o ambos) |
| E - WiFi (Conexión a internet) | J - Bomba de aire | O - Formato de la hora (AM o PM) |

MicroSilk® es una marca registrada de Jason International.

Fabricado bajo una o varias de las patentes siguientes. Patentes Estadounidenses: 5332944, 5361215, 5550753, 5559720, 5,883,459, 6253227, 6282370, 6590188, 6976052, 6965815, 7030343, 7,417,834 b2, Patentes Canadienses: 2342614, Patentes Australianas: 2373248 otras patentes nacionales e internacionales han sido pedidas y están pendientes. Todo el material tiene copyright de Balboa Water Group.

BALBOA
water group

Menú principal

Navegación

La navegación en la totalidad de la estructura del menú se realiza mediante 2 o 3 botones del panel de control.



Algunos paneles tienen separados los botones de CALENTAR (WARM-flecha hacia arriba) y ENFRIAR (COOL-flecha hacia abajo), mientras que algunos tienen solamente un botón de Temperatura. En los esquemas de navegación, los botones de Temperatura están indicados con únicamente un icono.

Los paneles que tienen dos botones de Temperatura (Warm y Cool), pueden ser utilizados indistintamente para facilitar la navegación y programación cuando aparezca un solo símbolo de Temperatura.

El botón MENU/SELECT se utiliza para escoger varios menús y navegar por cada sección.

La función más usual del(los) botón(es) de Temperatura es el cambio de la temperatura de consigna cuando los números están parpadeando en la pantalla LCD. Se puede salir de los menús pulsando ciertos botones o simplemente esperando algunos segundos, y el panel volverá al funcionamiento normal.

Pantalla de encendido

Cada vez que el sistema es encendido, se muestra una serie de números. Después de la secuencia numérica de encendido, el sistema entrará en el modo de cebado de bombas (ver página 3).

Leyenda

- Indica parpadeando o cambiando de segmento
- Indica un mensaje que se va alternando o progresivo - cada ½ segundo
- ↵ El botón de temperatura es usado para la "acción"
- ≡ Menú/botón de selección
- Tiempo de espera que tarda el último cambio a un elemento del menú.
- ***** Tiempo de espera (depende del elemento del menú) para volver a la configuración original y que ignora cualquier cambio del elemento del menú.

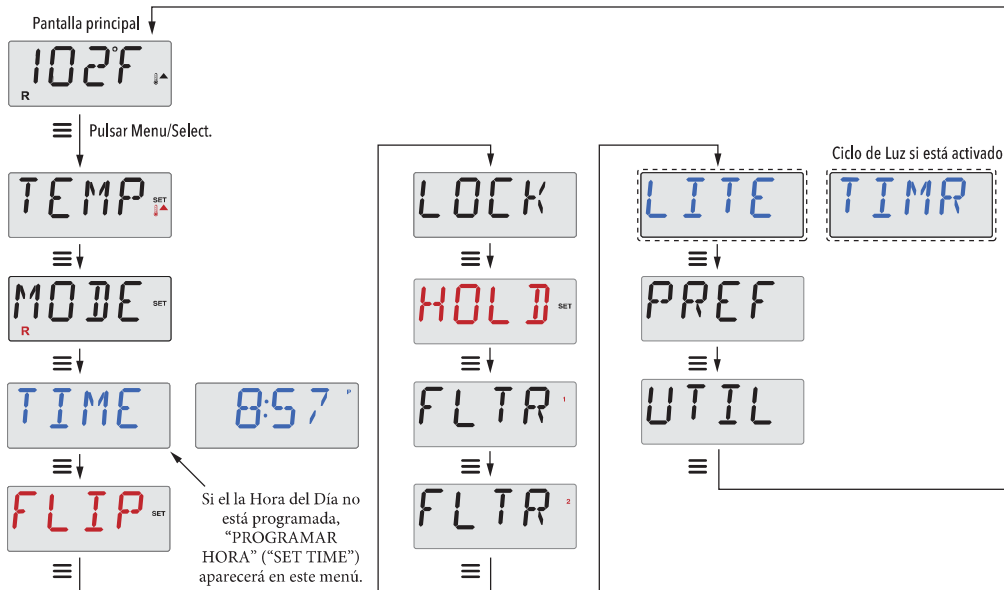

Indica un Elemento del Menú que Depende de la Configuración del Fabricante y que puede, o no, aparecer.



Para volver automáticamente a la pantalla principal, basta con esperar algunos segundos en el Menú Principal.

Muchos de los cambios no serán guardados a no ser que se pulse el botón Menu/Select.≡
Consultar la leyenda más arriba.

¡Llenado!

Preparación y llenado

Llene el spa hasta el nivel de funcionamiento correcto. Asegúrese de abrir todas las válvulas y jets de todas las tuberías antes de empezar el llenado para favorecer que el máximo de aire presente en el sistema hidráulico se libere durante el proceso.

Cuando encienda el spa desde el panel principal, la pantalla mostrará una secuencia de mensajes y de símbolos. Esta secuencia es normal y muestra una variedad de información sobre la configuración de la electrónica de su spa.

Modo de cebado de bombas - MO19*

Este modo dura unos 4-5 minutos o si lo prefiere puede salir manualmente de él cuando la(s) bomba(s) se estén cebadas.



Independientemente de que el modo de cebado de bombas se termine automáticamente o que se salga manualmente de él, el sistema empezará automáticamente a calentar y filtrar normalmente al final del modo de cebado.

Durante el modo de cebado, la resistencia está desconectada para permitir completar el proceso de cebado sin la posibilidad de calentar en condiciones de bajo caudal o caudal de agua inexistente. De manera automática, nada está en funcionamiento, pero la(s) bomba(s) se pueden poner en funcionamiento pulsando el botón "Jet" o "Aux".

Si el spa tiene una bomba de filtración (Circ pump), esta puede también ponerse en marcha pulsando el botón "Luz" ("Light") durante el modo de cebado.

Cebando las bombas

Tan pronto como el Modo de Cebado de bombas aparece en la pantalla, pulsar una vez el botón "Jets 1" para activar la baja velocidad (low-speed) de la bombas y pulsar otra vez para activar la alta velocidad (high-speed). Pulsar también los botones "Jets 2" o "Aux", si tiene una segunda bomba para ponerla en funcionamiento. Las bombas funcionaran así en la velocidad alta para facilitar el cebado.

Si después de 2 minutos las bombas no se han cebado, y no está saliendo agua por los jets del spa, no siga utilizando las bombas. Pare las bombas y repita el proceso. Nota: Desconectando y volviendo a conectar el spa, un nuevo proceso de cebado de bombas se pondrá en marcha. A veces, encendiendo y apagando momentáneamente las bombas, estas se cebarán. No realice esta operación más de 5 veces. Si la(s) bomba(s) no se ceban, desconecte el spa de la corriente y llame al servicio técnico.

Importante: No se debe dejar funcionar la bomba sin cebarla más de 2 minutos. Bajo NINGUNA circunstancia se debe dejar funcionar una bomba sin cebar más allá del fin de ciclo de cebado de bombas que dura unos 4-5 minutos. Si no se respetan estas consignas de seguridad, la bomba puede dañarse y el sistema puede empezar a calentar hasta llegar a un estado de sobrecalentamiento.

Saliendo del Modo de Cebado de Bombas

Puede salir manualmente del Modo de Cebado de bombas pulsando el botón calentar ("Warm") o enfriar ("Cool"). Si no sale del proceso de cebado de bombas manualmente como se indica anteriormente, éste se terminará automáticamente pasados 4-5 minutos. Asegúrese que la(s) bomba(s) han sido cebadas en este momento.

Una vez el sistema ha salido del Modo de Cebado de Bombas, el panel mostrará la pantalla principal, pero aún no se mostrará la temperatura, como puede verse a continuación.



Esto sucede porque el sistema necesita que fluya agua en la resistencia durante alrededor de 1 minuto para determinar la temperatura y mostrarla en la pantalla.

*MO19 es un Código de Mensaje. Vea la página 18.

Fabricado bajo una o varias de las patentes siguientes. Patentes Estadounidenses: 5332944, 5361215, 5550753, 5559720, 5,883,459, 6253227, 6282370, 6590188, 6976052, 6965815, 7030343, 7,417,834 b2, Patentes Canadienses: 2342614, Patentes Australianas: 2373248 otras patentes nacionales e internacionales han sido pedidas y están pendientes. Todo el material tiene copyright de Balboa Water Group.

BALBOA
water group

Funcionamiento del Spa

Bombas

Pulse una vez el botón "Jets" en el pulsador de su Spa para encender o apagar la bomba 1, y para cambiar entre la baja y la alta velocidad de la bomba si el spa tiene una bomba de doble velocidad. Si se olvida la bomba encendida, ésta se apagará pasado un cierto tiempo.

En circuitos sin bomba de filtración, que están equipados con una bomba de doble velocidad, la baja velocidad de la bomba (velocidad de filtración) funciona siempre que la bomba de aire o cualquier otra bomba estén en funcionamiento. Si el spa está en "Modo a punto" ("Ready Mode", ver página 6), la baja velocidad de la bomba se activará de vez en cuando durante al menos un minuto, para permitir al sistema de medir la temperatura del agua del spa y calentar el agua hasta la temperatura programada si es necesario. Cuando la baja velocidad de la bomba (velocidad de filtración) se pone en marcha automáticamente, ésta no puede pararse manualmente con la botonera, no obstante, la alta velocidad (velocidad de masaje) puede ser encendida si se desea.

Modo de filtración

Si el sistema está equipado con una bomba de filtración, será configurado para funcionar en una de las tres formas siguientes:

- 1, La bomba de filtración funciona de forma continua (24horas). La bomba se apagará excepcionalmente durante 30 minutos cuando la temperatura está 3°F (1,5°C) por debajo de la temperatura programada (lo más probable es que esto suceda en climas muy cálidos)
- 2, La bomba de filtración está encendida continuamente sin tener en cuenta la temperatura del agua.
- 3, Un programa de filtración programable se pondrá en marcha cuando: el sistema esté comprobando la temperatura del agua, durante los ciclos de filtración, durante las condiciones de heladas, o cuando otra bomba esté funcionando.

El Modo de Filtración específico ha sido programado por el Fabricante y no puede ser cambiado.

Filtración y Ozono

En los sistemas sin circuito de filtración exclusivo, la baja velocidad de la bomba 1 y el generador de ozono (ozonizador), funcionarán durante la filtración. En los sistemas con circuito de filtración exclusivo, el ozonizador funcionará al mismo tiempo que la bomba de filtración.

El sistema está programado de fábrica con un ciclo de filtración que funcionará por las noches (si la hora del spa está correctamente programada), cuando el coste energético suele ser más económico. La hora de filtración y la duración son programables (vea página 10). Se puede activar un segundo ciclo de filtración si es necesario.

Al inicio de cada ciclo de filtración, los componentes hidráulicos (distintos de la bomba filtrante) se pondrán en marcha durante un instante para purgar las tuberías y así mantener una buena calidad de agua. El término "componentes hidráulicos" incluye la bomba de aire.

Protección contra las heladas

Si las sondas de temperatura de la Resistencia detectan una temperatura suficientemente baja, la(s) bomba(s) (incluida la de aire) se activarán automáticamente para proteger el spa contra la congelación del agua. La(s) bomba(s) (incluida la de aire) se pondrán en marcha de manera continua o periódica dependiendo de las condiciones.

Para los climas más fríos, se puede añadir una sonda adicional para las heladas y así proteger el spa contra heladas que pudieran no ser detectadas por las sondas estándares. El sistema auxiliar contra heladas actúa de forma similar con umbrales de temperatura fijados por el switch (pequeño conmutador electrónico). Póngase en contacto con su distribuidor para más información.

Ciclo de lavado (opcional)

Cuando una bomba o la bomba de aire se pone en marcha mediante el pulsador, un ciclo de lavado se activa 30 minutos después que éstas bombas sean apagadas o se apaguen automáticamente. La bomba y el ozonizador funcionarán durante 30 minutos aproximadamente o un poco más, dependiendo del sistema. En algunos sistemas, se puede cambiar esta configuración. (Ver la sección "Preferencias" en la página 12).

Temperatura y Rango de Temperatura

Ajustar la Temperatura

Para el panel con los botones de temperatura con flechas para arriba y para abajo, pulsando arriba o abajo, la temperatura parpadeará. Pulsando de nuevo el botón con la flecha, se ajustará la temperatura subiendo o bajando la temperatura (dirección de la flecha). Cuando la pantalla LCD pare de parpadear, el spa, si es necesario, calentará el agua hasta alcanzar la nueva temperatura programada.

Si el panel tiene solamente un botón para controlar la temperatura, pulsando el botón, la temperatura parpadeará. Pulsando de nuevo el botón, la temperatura cambiará en una dirección (Ej. Subir). Si se quiere cambiar la temperatura en la dirección opuesta, espere que la pantalla deje de parpadear, pulse otra vez el botón de temperatura, y podrá cambiar la temperatura hacia la dirección opuesta. (Ej. Bajar).

Mantener pulsado un botón

Si el botón de Temperatura se mantiene pulsado cuando la temperatura está parpadearando, la temperatura cambiará hasta que se suelte el botón. Si el panel tiene solamente un botón de temperatura y se alcanza el límite del rango de la temperatura mientras se mantiene el botón pulsado, el sentido de la secuencia de la temperatura se invertirá.

Rango de Temperatura Dual

Este sistema incorpora dos rangos de temperatura configurables con límites de temperatura independientes. El rango superior en la pantalla se indica con un termómetro y una flecha hacia arriba y el rango inferior se indica con un termómetro y una flecha hacia abajo.

Estos rangos pueden utilizarse con varios objetivos. Lo más común es configurar uno de los rangos para un uso habitual del spa y el otro para los periodos de vacaciones. Los rangos se seleccionan siguiendo los pasos indicados en el esquema del menú que se puede ver a continuación. Cada rango mantiene su propia temperatura que el usuario ha programado. De esta manera, cuando uno de los rangos se escoge, el spa calentará hasta la temperatura asociada al rango escogido.

Por ejemplo:

El rango superior será configurado entre 80°F y 104°F.

El rango inferior será configurado entre 50°F y 99°F.

Más temperaturas pueden ser especificadas por el fabricante.

La protección contra las heladas está activa en ambos rangos.

Vea "A punto y reposo" en la página 6 para obtener información adicional sobre el control del calentamiento.

Legenda

- Indica parpadeando o cambiando de segmento
- Indica un mensaje que se va alternando o progresivo - cada ½ segundo
- ⌋ El botón de temperatura es usado para la "acción"
- ≡ Menú/botón de selección
- Tiempo de espera que tarda el último cambio a un elemento del menú.
- ***** Tiempo de espera (depende del elemento del menú) para volver a la configuración original y que ignora cualquier cambio del elemento del menú.

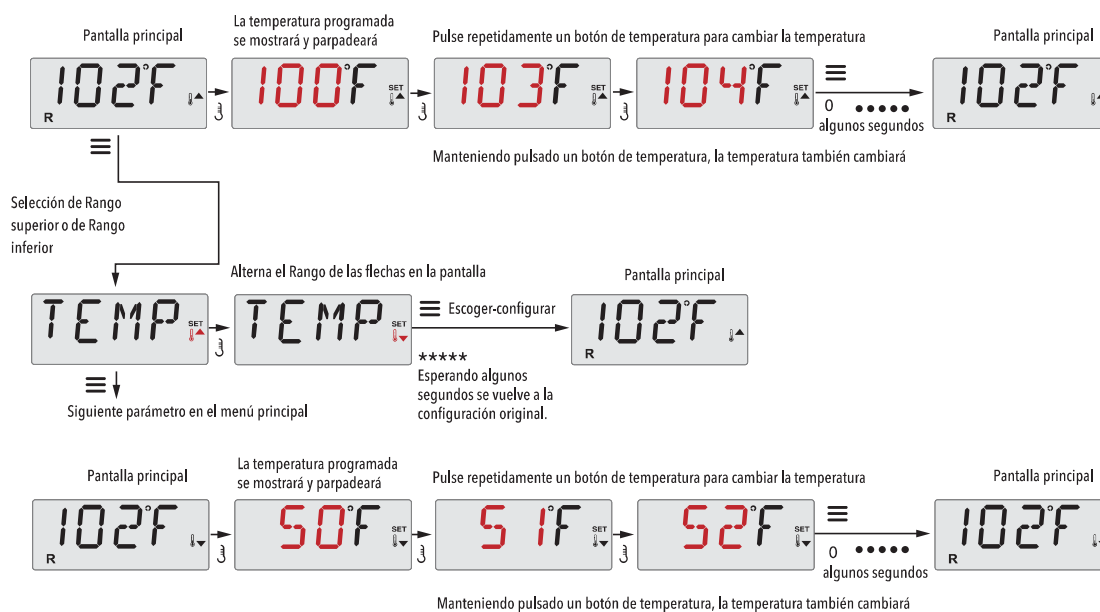

Fabricado bajo una o varias de las patentes siguientes. Patentes Estadounidenses: 5332944, 5361215, 5550753, 5559720, 5,883,459, 6253227, 6282370, 6590188, 6976052, 6965815, 7030343, 7,417,834 b2, Patentes Canadienses: 2342614, Patentes Australianas: 2373248 otras patentes nacionales e internacionales han sido pedidas y están pendientes. Todo el material tiene copyright de Balboa Water Group.



Modo - A punto y reposo (Ready y Rest)

Para que el spa pueda calentarse, una bomba tiene que recircular agua por el calentador. La bomba que realiza esta función es conocida como "bomba de filtración".

La bomba de filtración puede ser una bomba 1 de doble velocidad (filtración y masaje) o una bomba pequeña solamente de filtración.

Si la filtración es la bomba 1 de doble velocidad, El Modo "A punto" (R) hará recircular agua periódicamente, utilizando la velocidad baja de la bomba para mantener una temperatura del agua constante, calentará si es necesario y actualizará la temperatura de la pantalla de la botonera. Esta acción se conoce como "sondeo".

El Modo de Reposo (R) solamente calentará durante los ciclos de filtración programados. Hasta que el sondeo se realice, haciendo funcionar la bomba de filtración durante uno o dos minutos, la temperatura de la pantalla no se actualizará.

Modo de filtración (Vea página 4, debajo de Bombas, para otros modos de filtración)

Si el spa está configurado en filtración continua (24h), la bomba de filtración generalmente funcionará continuamente. Si la bomba de filtración está funcionando ininterrumpidamente, el spa mantendrá la temperatura programada y calentará cuando sea necesario en el Modo "A Punto" sin sondeo de temperatura.

En el Modo de Reposo, el spa solamente calentará durante los periodos programados de filtración, aunque el agua esté siendo filtrada continuamente durante el Modo de Filtración.

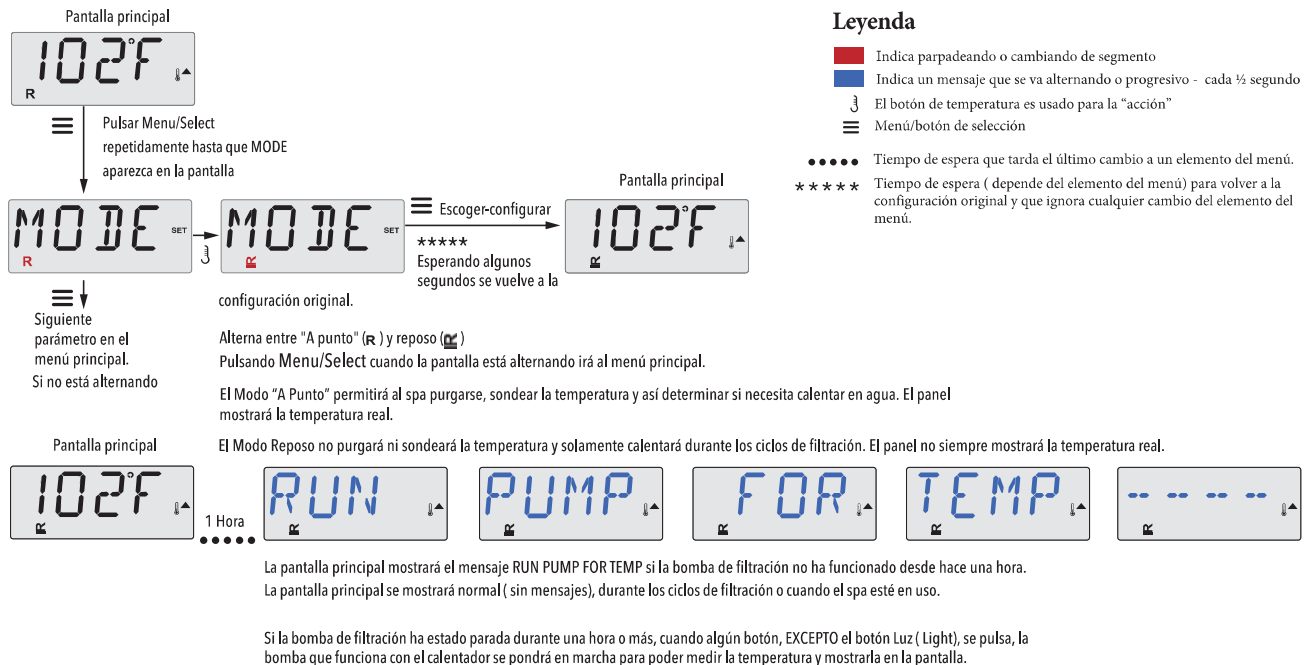

Modo a punto y reposo

R aparece en la pantalla del spa si el spa está en modo de reposo (Rest Mode) y el botón "Jet" se pulsa. Se supone que el spa está siendo utilizado y calentará hasta la temperatura programada. La bomba de velocidad baja funcionará durante una hora o bien hasta que la temperatura programada sea alcanzada. Pasada una hora el sistema cambiará a Modo de reposo. Este modo puede ser reseteado entrando en el Modo Menú y cambiando el Modo.

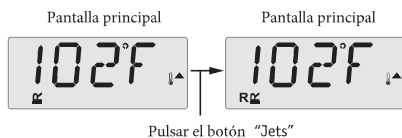

Mostrar y programar la hora del día

Asegúrese de programar la hora del día

Programar la hora es importante para determinar las horas de filtración y otras funciones secundarias.

Cuando se entra en el menú Hora (TIME), parpadeará el mensaje "SET TIME" en la pantalla, si no hay ninguna hora programada en la memoria.

Se puede programar la hora con el formato 24h en el menú Preferencias ("PREF" – ver página 12)

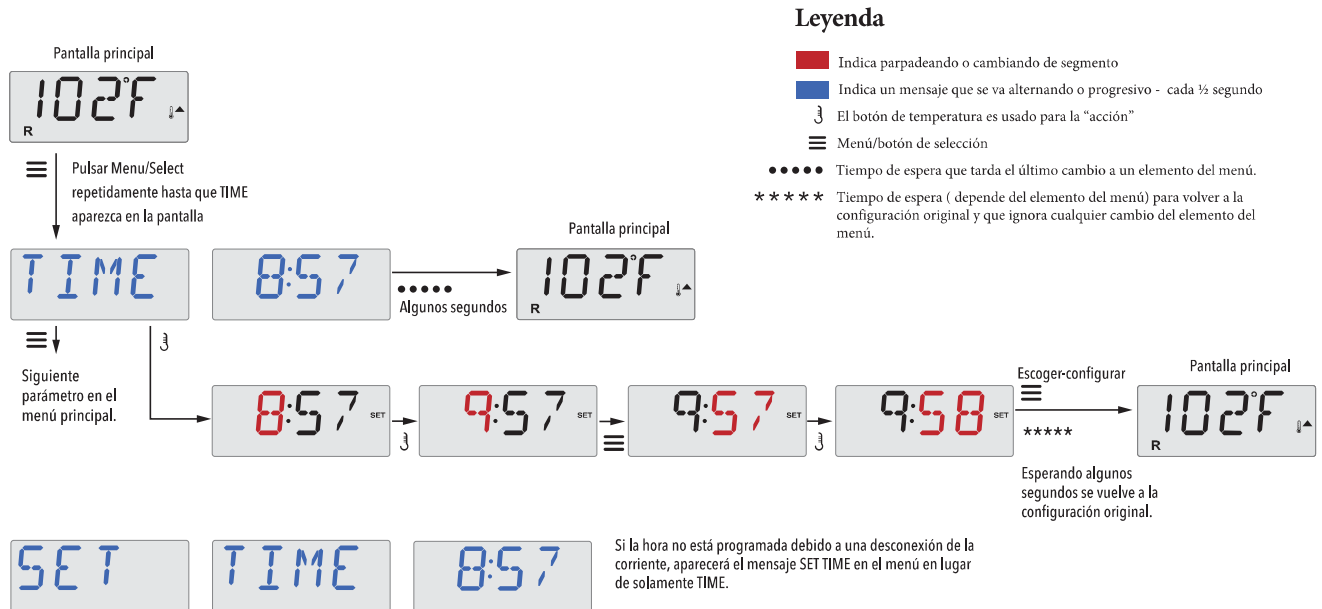

Nota:

Esta nota hace referencia a los sistemas que no guardan la hora del día cuando el spa se desconecta de la corriente.

Si el sistema se desconecta de la corriente, la programación de la hora del día no se guardará. El sistema seguirá funcionando y las otras funciones serán guardadas. Si los ciclos de filtración deben de funcionar a una determinada hora del día, se tendrá que reconfigurar la hora en reloj del panel para que las horas de filtración vuelvan a los periodos de filtración programados.

Cuando el sistema se pone en marcha, éste muestra la 12:00 del mediodía, así pues, otra manera de volver a tener los ciclos de filtración programados correctamente con la hora, sería enchufar el spa a la corriente a las 12 del mediodía. El mensaje "SET TIME" seguirá parpadeando en el menú "TIME" (hora) hasta que la hora sea programada, pero si el spa se enchufó al mediodía, los ciclos de filtración funcionarán como están programados.

Voltear (Dar la vuelta a la pantalla)

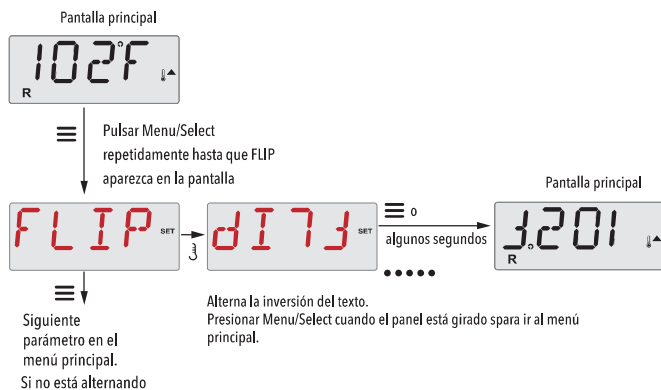

Fabricado bajo una o varias de las patentes siguientes. Patentes Estadounidenses: 5332944, 5361215, 5550753, 5559720, 5,883,459, 6253227, 6282370, 6590188, 6976052, 6965815, 7030343, 7,417,834 b2, Patentes Canadienses: 2342614, Patentes Australianas: 2373248 otras patentes nacionales e internacionales han sido pedidas y están pendientes. Todo el material tiene copyright de Balboa Water Group.

BALBOA
water group

Bloqueo del panel y la temperatura

El uso del panel de control puede ser limitado para evitar cambios en la programación o ajustes de temperatura indeseados.

El bloqueo del panel (LOCK) impide que éste sea utilizado, pero todas las funciones automáticas siguen aún activas.

El bloqueo de la temperatura (LOCK), permite usar "Jets" y otras funciones, pero la programación de la temperatura y otros ajustes, no pueden ser modificados.

El bloqueo de la temperatura permite el acceso a un menú reducido. El menú reducido incluye: FLIP, LOCK, UTIL, INFO y FAT LOG.

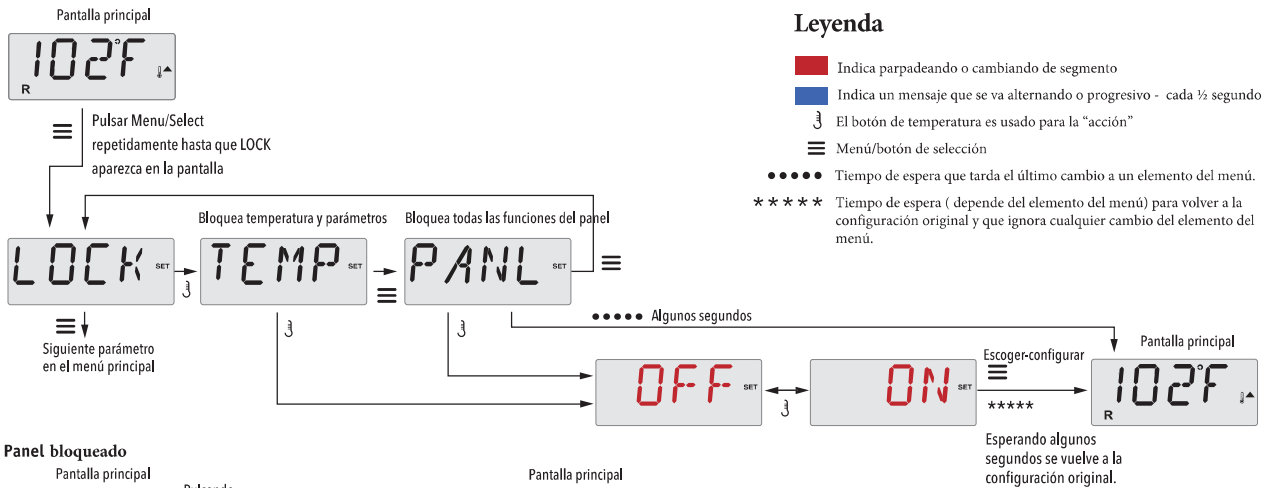

El texto LOCK (Bloqueado) permanecerá en la pantalla durante 3 segundos y luego mostrará la pantalla normal.

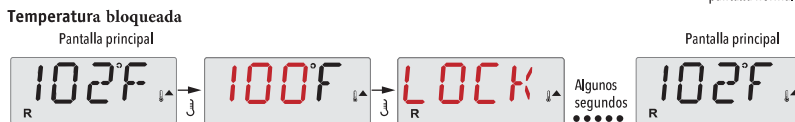

Cuando la temperatura está bloqueada, el panel mostrará cómo siempre la temperatura programada. El texto LOCK (bloqueo) aparecerá si se intenta cambiar la temperatura pulsando alguno de los botones previstos a este efecto. Los parámetros ajustables del menú están también bloqueados. El resto de los botones del panel funcionarán normalmente.

Desbloqueo

La secuencia de botones a pulsar para el desbloqueo puede ser realizada en cualquiera de las pantallas que se muestre en un panel bloqueado.

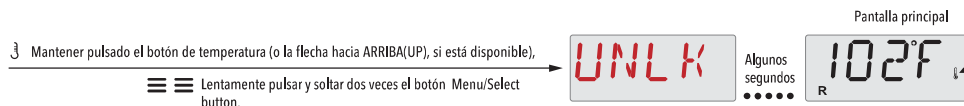

NOTA: Si el panel tiene los botones con la flecha para arriba y para abajo, SOLAMENTE la flecha hacia arriba (botón UP) funcionará para la secuencia de desbloqueo del panel.

La temperatura no se desbloqueará si la secuencia de desbloqueo se realiza cuando el panel muestra el texto "LOCK".

Fabricado bajo una o varias de las patentes siguientes. Patentes Estadounidenses: 5332944, 5361215, 5550753, 5559720, 5,883,459, 6253227, 6282370, 6590188, 6976052, 6965815, 7030343, 7,417,834 b2, Patentes Canadienses: 2342614, Patentes Australianas: 2373248 otras patentes nacionales e internacionales han sido pedidas y están pendientes. Todo el material tiene copyright de Balboa Water Group.

Espera (Hold)

Modo de espera (Hold Mode) –MO37*

El modo HOLD es utilizado para desactivar las bombas durante funciones de mantenimiento como la limpieza o la sustitución del filtro. El modo HOLD dura 1 hora si no se sale de él manualmente.

Modo de desagüe (Drain Mode)

Algunos spas tienen una función que permite utilizar las bombas del spa para el desagüe.

Cuando esta opción está disponible, esta opción forma parte del modo HOLD para el mantenimiento.

El modo de desagüe finalizará juntamente con el modo de espera.

Leyenda

- Indica parpadeando o cambiando de segmento
- Indica un mensaje que se va alternando o progresivo - cada ½ segundo
- ⌋ El botón de temperatura es usado para la "acción"
- ☰ Menú/botón de selección
- Tiempo de espera que tarda el último cambio a un elemento del menú.
- ***** Tiempo de espera (depende del elemento del menú) para volver a la configuración original y que ignora cualquier cambio del elemento del menú.

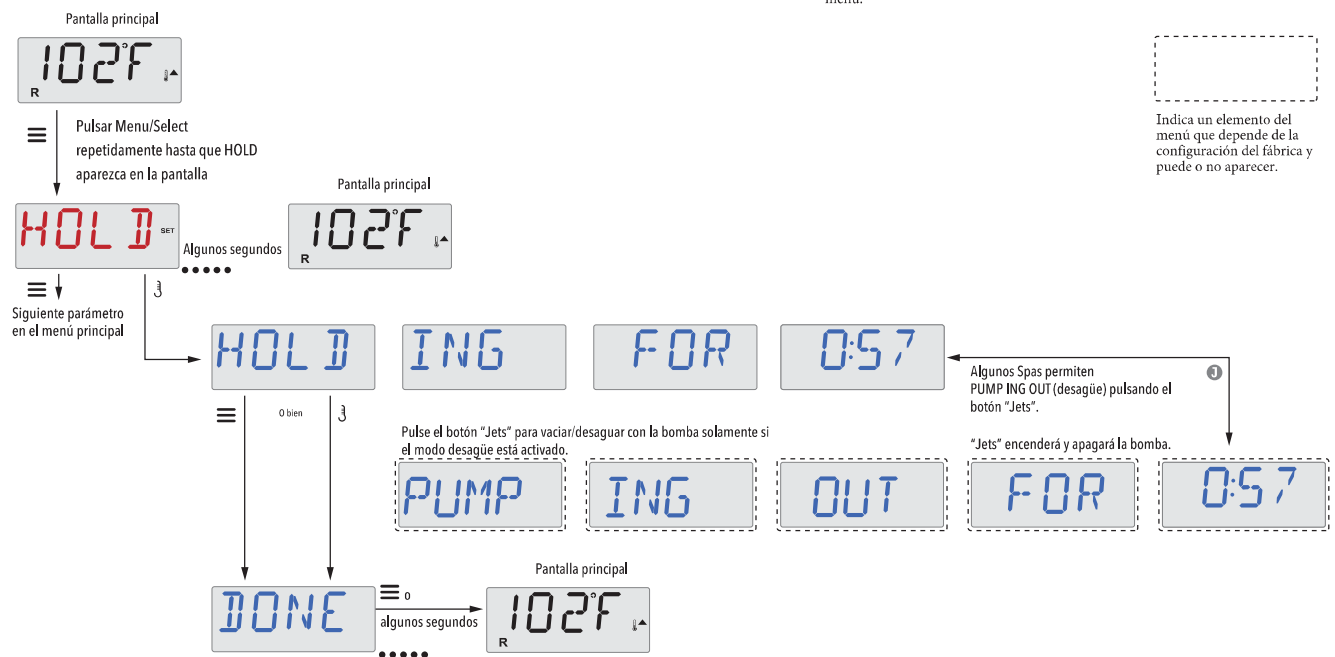

M037 es un código de mensaje. Vea la página 18. .

Configuración de la filtración

Filtración principal

Los ciclos de filtración se configuran mediante una hora de inicio y un tiempo de duración. La hora de inicio se indica mediante una "A" o una "P" en la esquina derecha de la pantalla. La duración no tiene ninguna indicación en la pantalla. Cada característica puede ajustarse mediante incrementos de 15 minutos. El panel calcula la hora de fin de filtración y la muestra automáticamente.

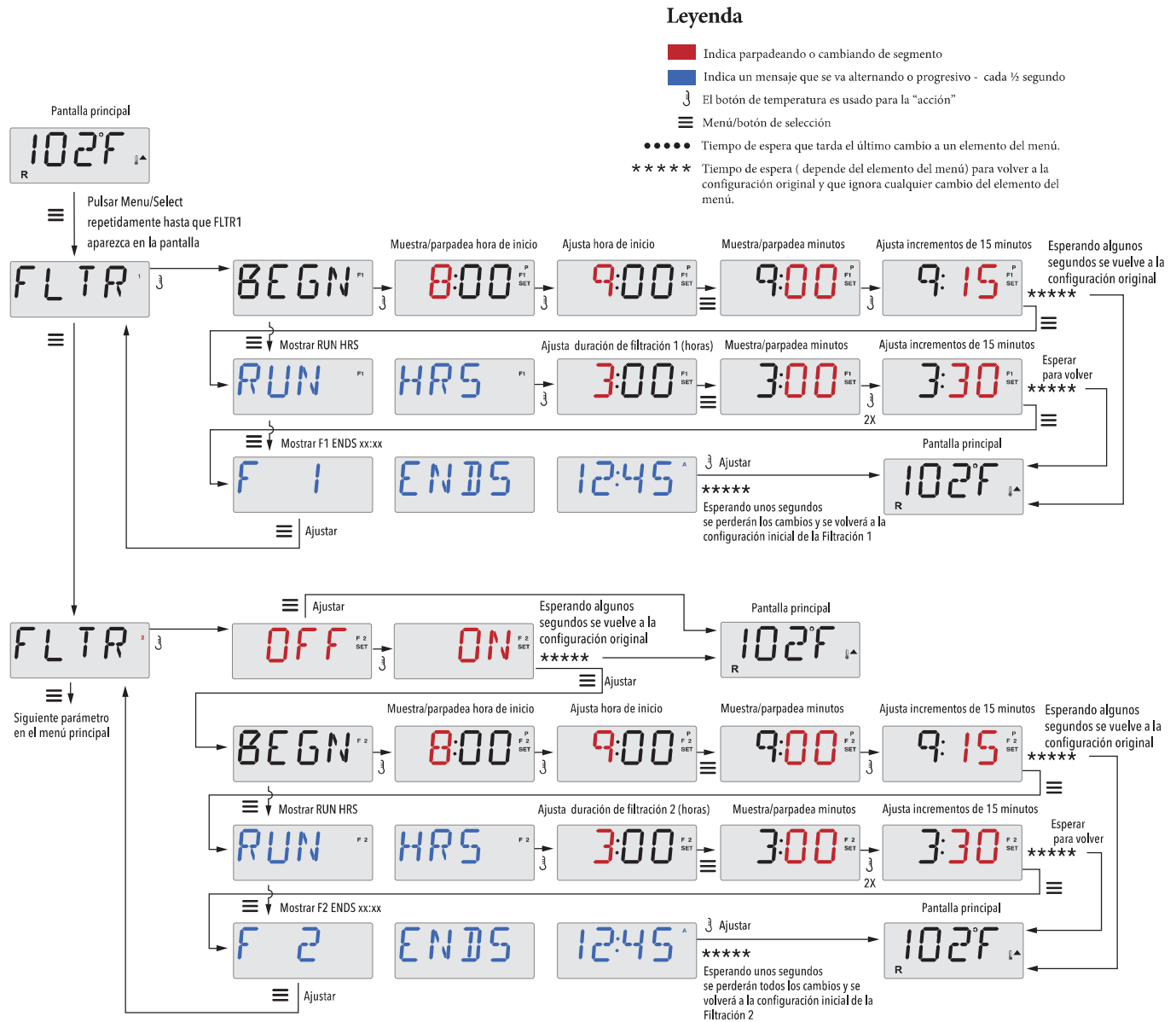

Ciclo de filtración 2 (F 2) – Filtración opcional

El ciclo de filtración 2 está desactivado por defecto.

Se pueden solapar los ciclos de filtración 1 y 2, lo que reducirá todas las filtraciones al periodo total de filtración.

Ciclos de purga

Para mantener una buena higiene del spa, las bombas secundarias, y/o la bomba de aire (Blower), purgarán el agua de sus tuberías, poniéndose en marcha durante un instante al inicio de cada ciclo de filtración.



Si el ciclo 1 de filtración está configurado de manera continua (24 horas), activando el ciclo de filtración 2, el spa realizará una purga cuando el ciclo de filtración 2 esté programado para empezar.

Programación del temporizador de la luz

Opción de temporizador de luz

Si el mensaje LITE TIMR no aparece en el menú principal, el temporizador de luz no ha sido habilitado por el fabricante. Cuando esta función esté disponible, el temporizador de luz está apagado (OFF) por defecto.

Leyenda

- Indica parpadeando o cambiando de segmento
- Indica un mensaje que se va alternando o progresivo - cada ½ segundo
-  El botón de temperatura es usado para la "acción"
-  Menú/botón de selección
- Tiempo de espera que tarda el último cambio a un elemento del menú.
- * * * * * Tiempo de espera (depende del elemento del menú) para volver a la configuración original y que ignora cualquier cambio del elemento del menú.

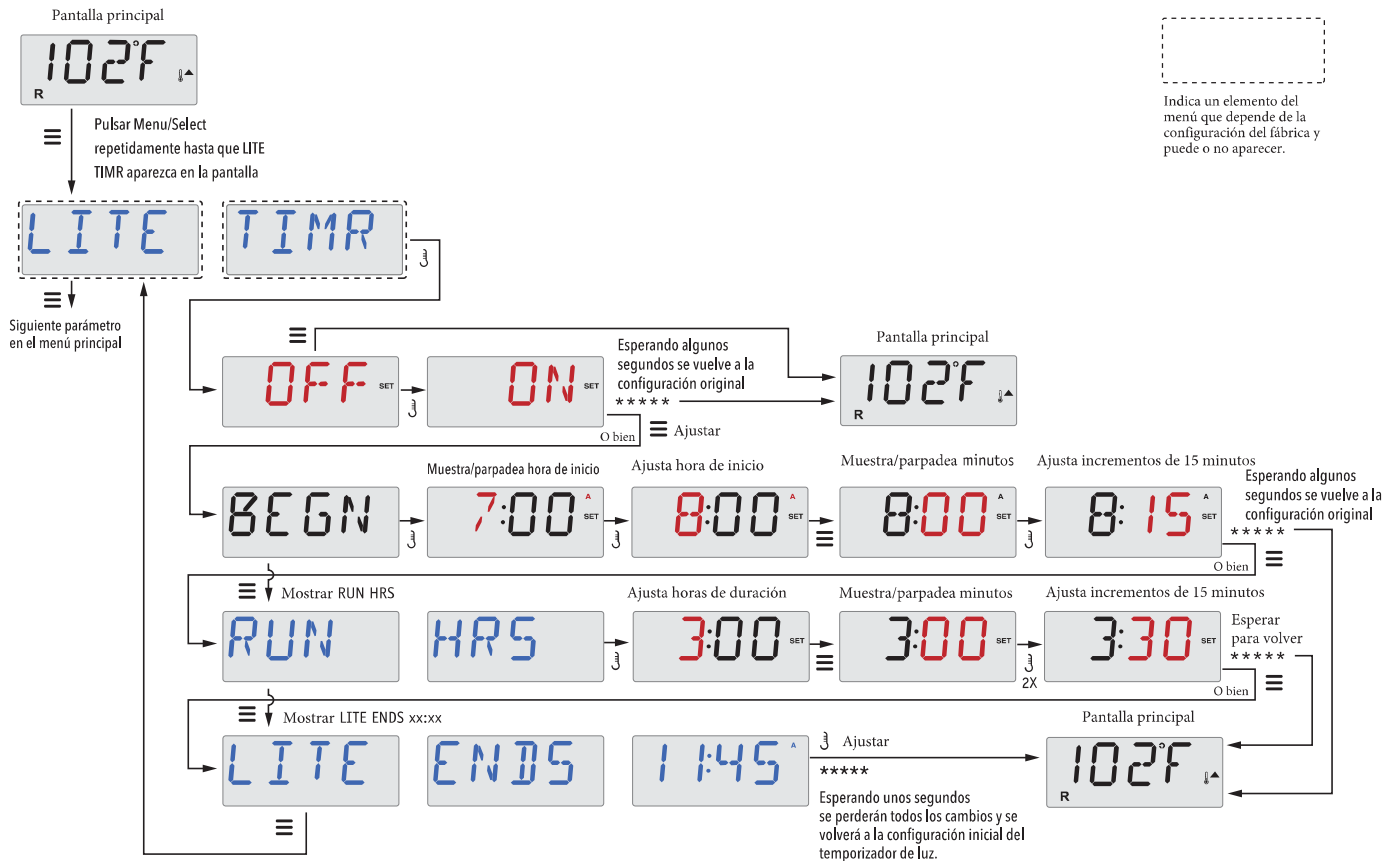

Preferencias

F / C (Visualización de la temperatura-Temp Display)

Cambiar la temperatura entre grados Fahrenheit y Celsius.

12 / 24 (Visualización de la hora-Time Display)

Cambiar el formato del reloj entre visualización 12h o 24h.

Notificaciones (RE-MIN-DER)

Activar o desactivar las notificaciones (mensajes de aviso cómo: "Limpiar Filtro").

Nota: la notificaciones siguen funcionando en segundo plano aunque no se muestren en pantalla. Entonces apagar las notificaciones de la pantalla no resetea el contenido de las notificaciones.

Auto-limpieza (CLN-UP)

El ciclo de auto-limpieza no está siempre habilitado, así que puede no aparecer. Cuando está disponible, se debe programar el tiempo que la bomba 1 seguirá funcionando después de cada utilización. Se puede escoger de 0 a 4 horas.

M8

(Este mensaje puede no aparecer en todos los sistemas.) En los sistemas equipados con M8, éste está activado por defecto. Se puede desactivar (o reactivar) aquí. M8 reduce los intervalos de sondeo cuando la temperatura del agua es estable.

Control remoto (DOL-PHIN AD-DRES/Dolphin II y Dolphin III) Hace referencia únicamente a RF Dolphin.(Este mensaje no aparecerá según la configuración)

Cuando está programado a 0, ninguna comunicación está siendo utilizada. Utilizar este parámetro para el control remoto Dolphin programado de fábrica sin comunicación por defecto. Cuando está programado entre 1 y 7, estos números son los canales. (Vea el Manual Dolphin para más información).

Preferencias

Leyenda

- Indica parpadeando o cambiando de segmento
- Indica un mensaje que se va alternando o progresivo - cada ½ segundo
- ⌋ El botón de temperatura es usado para la "acción"
- ☰ Menú/botón de selección
- Tiempo de espera que tarda el último cambio a un elemento del menú.
- ***** Tiempo de espera (depende del elemento del menú) para volver a la configuración original y que ignora cualquier cambio del elemento del menú.

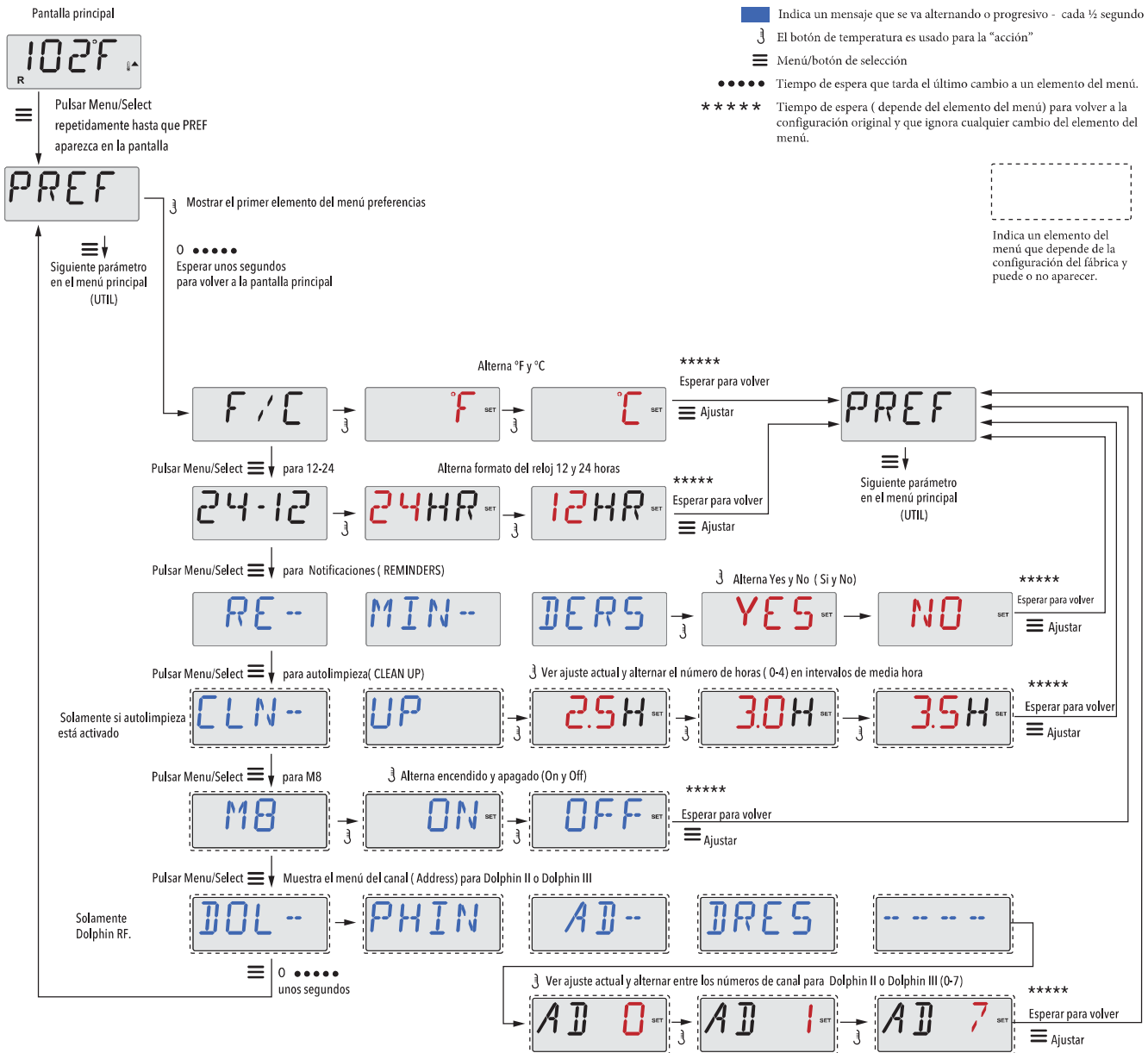

Fabricado bajo una o varias de las patentes siguientes. Patentes Estadounidenses: 5332944, 5361215, 5550753, 5559720, 5,883,459, 6253227, 6282370, 6590188, 6976052, 6965815, 7030343, 7,417,834 b2, Patentes Canadienses: 2342614, Patentes Australianas: 2373248 otras patentes nacionales e internacionales han sido pedidas y están pendientes. Todo el material tiene copyright de Balboa Water Group.

BALBOA
water group

Utilidades e información

Submenú de información del sistema (INFO)

El menú de información del sistema muestra varios parámetros e información sobre el sistema en concreto.

Número de software (SSID)

Muestra el número de identificación del software del sistema.

Modelo del sistema (MODL)

Muestra el número de modelo del sistema.

Configuración actual (SETP)

Muestra el ajuste del número de configuración actual.

Ficheros de configuración (SIG)

Muestra la suma total de ficheros de configuración.

Voltaje de la resistencia (Característica no utilizada en los sistemas clasificados cómo CE)

Muestra la tensión (en voltios) de funcionamiento a la que está configurada la resistencia.

Potencia en Vatios de la resistencia configurada en el Software (solamente para sistemas CE)

Muestra los kilovatios de la resistencia programados en el software. (1-3 o 3-6).

Tipo de resistencia (H)

Muestra un número de identificación de la Resistencia.

Ajustes de los interruptores DIP switch (SW)

Muestra el número que representa la posición de los interruptores DIP Switch en el S1 de la placa electrónica principal.

Versión de la botonera (PANL)

Muestra el número de software de la botonera.

Utilidades adicionales

Utilidades

Además del parámetro INFO, el menú Utilidades contiene los siguientes:

Prueba del disyuntor de descarga a tierra (GFCI)

(Característica no utilizada en los sistemas clasificados como CE)

La prueba del disyuntor de descarga a tierra no está siempre habilitada, así que puede no aparecer. Esta pantalla permite examinar manualmente el GFCI desde el panel, y puede utilizarse para restaurar la función automática de prueba. Si la función de prueba GFCI se restaura, el aparato se disparará dentro de 7 días. (ver página 17)

Sondas de temperatura (A/B)

Cuando está activado (ON), se mostrará de manera alterna la temperatura de la sonda A y la temperatura de la sonda B del calentador.

Registro de errores (FALT LOG)

El registro de errores muestra los 24 últimos errores ocurridos para ser consultados por un servicio técnico.

Modo demostración (DEMO)

El modo demostración no está siempre habilitado, así que puede no aparecer. Está diseñado para activar varios aparatos según una secuencia, para mostrar las diversas posibilidades del spa.

Utilidades – Registro de errores (FALT LOG)

Una pequeña historia puede decirnos mucho

El registro de errores, guarda hasta 24 acontecimientos en la memoria y pueden ser consultados en el menú (FALT LOG).

Cada acontecimiento se registra con un código de mensaje de error, los días que han pasado des del error, las veces que se ha repetido el error, la temperatura durante el error, y la temperatura de las sondas A y B durante el error.

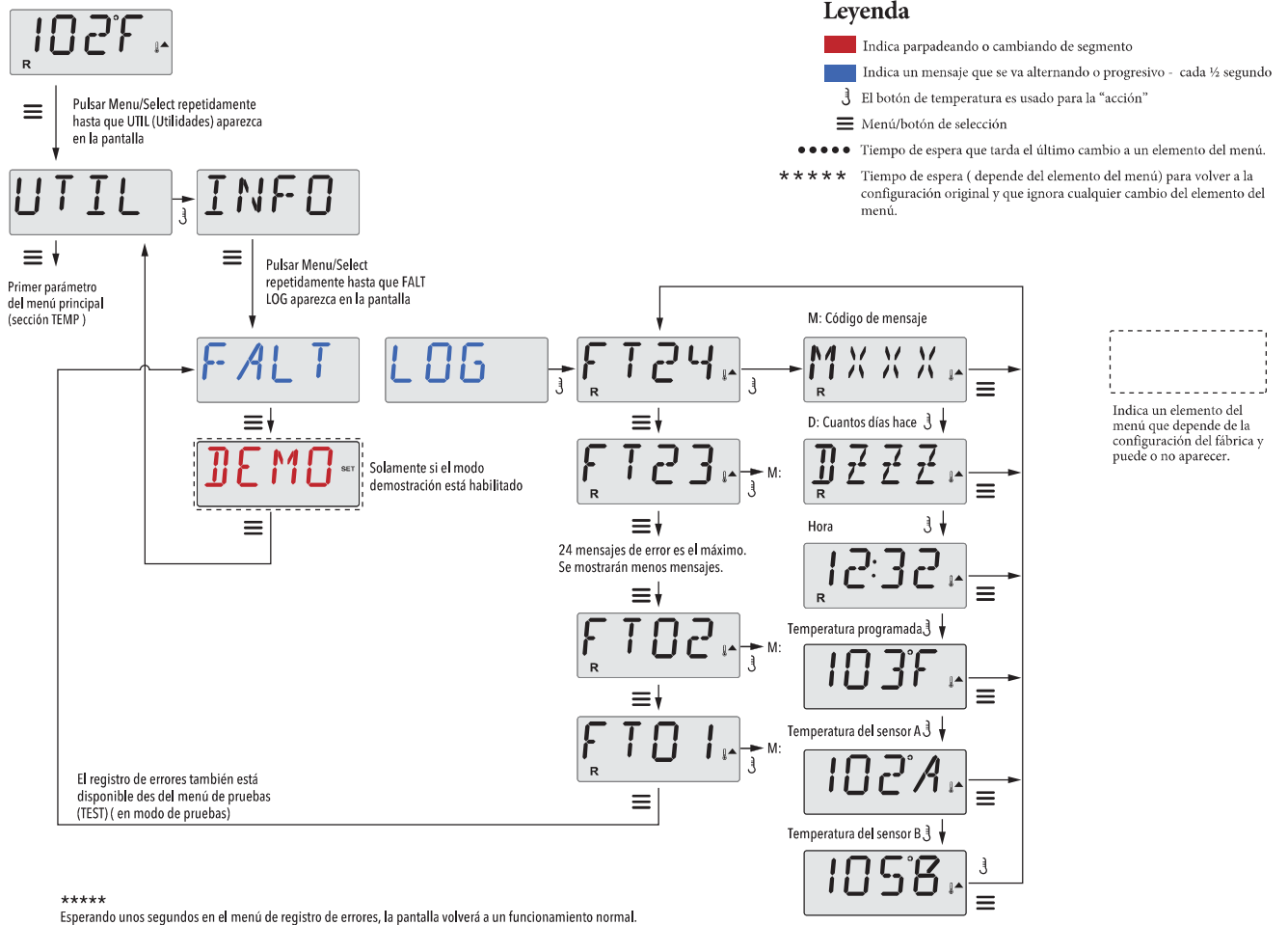

Vea las páginas siguientes para varios códigos de mensaje y sus definiciones.

Mensajes generales



Modo de cebado de bombas (Priming Mode) – MO19

Cada vez que el spa se enciende, entra en modo de cebado de bombas. El objetivo del modo de cebado de bombas es permitir al usuario utilizar todas las bombas y verificar manualmente que todas ellas están cebadas (el aire se ha purgado) y el agua está fluyendo. Se requiere la observación de cada bomba por separado, y normalmente no es posible durante la utilización normal del spa. El modo de cebado dura 4 minutos, pero se puede salir de él antes pulsando cualquier botón de temperatura. El funcionamiento de la resistencia no está permitido durante el modo de cebado de las bombas.

NOTA: Si su spa tiene una bomba exclusiva de filtración, esta se pondrá en marcha junto con el botón "Luz" durante el modo de cebado de las bombas. La bomba de filtración continuará funcionando cuando se salga del modo de cebado.



La temperatura de agua es desconocida

Después de 1 minuto de funcionamiento de la bomba, la temperatura se visualizará en la pantalla.



Demasiado frío (Too Cold) – Protección contra heladas

Unas condiciones de heladas potenciales han sido detectadas, o el interruptor auxiliar de heladas (Aux Freeze Switch) está cerrado, y todas las bombas incluida la de aire, están activadas, ya sea todas a la vez o cada una por separado; dependiendo del cómo su electrónica haya sido diseñada. Todas las bombas se ponen en marcha al menos hasta 4 minutos después que las condiciones de helada se hayan terminado, o cuando el interruptor auxiliar de heladas se haya abierto.

En algunos casos, las bombas se encenderán y apagarán y el calentador funcionará durante la protección contra las heladas.

El mensaje "Too Cold", es normal, no se trata de un error.



Sobrecalentamiento del agua (OHS) – MO29

Una de las sondas de temperatura ha detectado una temperatura del agua del spa superior a 110°F (43,3°C) y las funcionalidades del spa han sido desconectadas. El sistema se reiniciará automáticamente cuando la temperatura alcance los 108°C (42,2°C). Para más detalles, consulte el apartado ampliado del funcionamiento de las bombas o las elevadas temperaturas ambientales.



Advertencia J29 – MO44

El jumper J29 se utiliza para inhabilitar la alimentación de la resistencia. Cómo tal, no se puede puentear durante el encendido.

El mensaje aparece si el jumper se punea durante el encendido.

MOXX los números son códigos de mensaje. Ver página 18

* Este mensaje puede ser reiniciado en el panel pulsando cualquier botón.

Fabricado bajo una o varias de las patentes siguientes. Patentes Estadounidenses: 5332944, 5361215, 5550753, 5559720, 5,883,459, 6253227, 6282370, 6590188, 6976052, 6965815, 7030343, 7,417,834 b2, Patentes Canadienses: 2342614, Patentes Australianas: 2373248 otras patentes nacionales e internacionales han sido pedidas y están pendientes. Todo el material tiene copyright de Balboa Water Group.

BALBOA
water group

Resistencia – Mensajes relacionados



Caudal reducido en la resistencia – MO16

No hay suficiente caudal de agua circulando en la resistencia. La resistencia volverá a funcionar pasado 1 min. Vea el apartado “verificaciones relativas a problemas caudal” a continuación.



Caudal reducido en la resistencia (LF)* – MO17

No hay suficiente caudal de agua circulando en la resistencia. La resistencia ha sido desconectada. Vea el apartado “verificaciones relativas a problemas caudal” a continuación. Después de solucionar el problema, pulsar cualquier botón para resetear y reiniciar la resistencia.



No hay agua en la resistencia (dr)* – MO28

La resistencia debe de no tener agua, o el caudal es insuficiente para ponerla en marcha. El spa se desconecta durante 15 minutos. Pulse cualquier botón para resetear y reiniciar la resistencia. Vea el apartado “verificaciones relativas a problemas caudal” a continuación.



No hay agua en la resistencia* – MO27

No hay suficiente agua en la resistencia para ponerla en marcha. El spa se apaga. Después de solucionar el problema, pulsar cualquier botón para resetear y reiniciar la resistencia. Vea el apartado “verificaciones relativas a problemas caudal” a continuación.



Resistencia demasiado caliente (OHH)* – MO30

Una de las sondas de temperatura ha detectado una temperatura del agua del spa superior a 118°F (47,8°C) y la resistencia y el spa han sido desconectados. Pulse cualquier botón para resetear el sistema cuando la temperatura de agua esté por debajo de los 108°C (42,2°C). Para más detalles, vea el apartado “verificaciones relativas a problemas caudal” a continuación.



Un mensaje para reiniciar aparecerá con otros mensajes

Algunos errores requerirán desenchufar el spa de la corriente para ser borrados y que el sistema se restaure.

Verificaciones relativas a problemas caudal

Para los problemas de caudal débil, se deben comprobar: el nivel de agua, las tomas de succión del agua de las distintas bombas, aire atrapado en burbujas, demasiados jets cerrados (salida del agua bloqueada), cebado de la bomba. En algunos sistemas, aún si el spa está apagado, ciertos componentes pueden ponerse en marcha para la supervisión de la temperatura o el análisis de la necesidad de activar la protección contra heladas.

* Este mensaje puede ser reseteado pulsando cualquier botón del panel.

Sondas – Mensajes



Problema de equilibrado de sondas – MO15

La temperatura de las sondas está desequilibrada de 2 o 3° F entre ellas. Póngase en contacto con un servicio técnico.

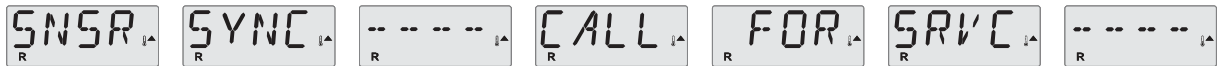

Problema de equilibrado de sondas* – MO26

La temperatura de las sondas está desequilibrada. El mensaje M015 ha estado en la pantalla durante al menos 1h. Póngase en contacto con un servicio técnico.



Fallo de las sondas – Sonda A: MO31, Sonda B: MO32

Una sonda de temperatura o sonda de circuito ha fallado. Póngase en contacto con un servicio técnico.

Diversos mensajes



Sin señal

El panel de control no está recibiendo señal del sistema. Póngase en contacto con un servicio técnico.



Software de Pre-Producción

El sistema de control está funcionando con un software de pruebas. Póngase en contacto con un servicio técnico.



°F o °C es substituido por °T

El sistema de control está en Modo de pruebas. Póngase en contacto con un servicio técnico.

* Este mensaje se puede resetear pulsando cualquier botón del panel.

Fabricado bajo una o varias de las patentes siguientes. Patentes Estadounidenses: 5332944, 5361215, 5550753, 5559720, 5,883,459, 6253227, 6282370, 6590188, 6976052, 6965815, 7030343, 7,417,834 b2, Patentes Canadienses: 2342614, Patentes Australianas: 2373248 otras patentes nacionales e internacionales han sido pedidas y están pendientes. Todo el material tiene copyright de Balboa Water Group.

BALBOA
water group

Sistema - Mensajes

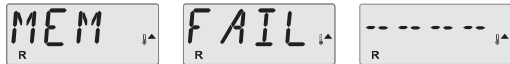

Fallo de memoria – Error del chequeo completo* – MO22

En la conexión a la corriente del spa, el programa de chequeo completo ha fallado. Esto indica un problema de programación electrónica (programa de funcionamiento) y requiere la intervención de un servicio técnico.



Alarma de memoria – Reset de memoria constante* – MO21

Aparece después de cualquier cambio en la configuración del sistema. Contacte con su distribuidor, si el mensaje aparece más de una vez durante la conexión del spa o bien si aparece después de un periodo de normal funcionamiento del spa.



Alarma de memoria – Error de reloj * – MO20 - No Aplicable al panel BP1500

Póngase en contacto con su distribuidor.

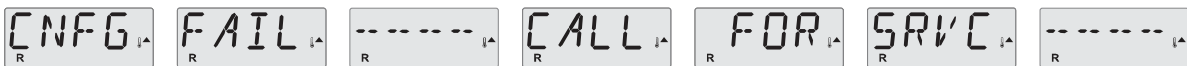

Error de configuración – El spa no se pondrá en marcha

Póngase en contacto con su distribuidor.

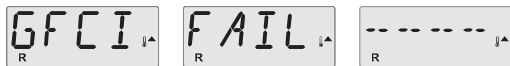

Fallo del GFCI – El sistema no puede probar/ disparar el GFCI – MO36

SOLAMENTE PARA NORTE AMÉRICA. Indica una instalación peligrosa. Póngase en contacto con su distribuidor o instalador.

* Este mensaje se puede resetear pulsando cualquier botón del panel.

Sistema - Mensajes



Atasco de bomba – MO34

El agua debe de estar sobrecalentada. DESENCHUFE EL SPA. NO ENTRE EN EL AGUA. Póngase en contacto con su distribuidor o instalador



Atasco de bomba en la última conexión del - MO35

DESENCHUFE EL SPA. NO ENTRE EN EL AGUA. Póngase en contacto con su distribuidor o instalador.



El nivel del agua es demasiado bajo

Algunos sistemas tienen detector del nivel del agua, y si el nivel es demasiado bajo, aparecerá este mensaje.

* Este mensaje se puede resetear pulsando cualquier botón del panel.

Mensajes recordatorios

Ayuda para el mantenimiento general.

Los avisos se pueden suprimir utilizando el menú PREF. Vea página 12.

Los avisos pueden ser escogidos individualmente por el fabricante. Se deben inhabilitar completamente, o habrá un número limitado de avisos en un modelo específico.

La frecuencia de cada aviso (Ej. 7 días) puede ser especificada por el fabricante. Pulse un botón de temperatura para resetear cualquier mensaje de este tipo que se muestre en la pantalla.

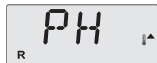
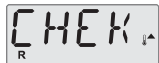

El mensaje se alterna con la temperatura o la pantalla normal.

Aparecen periódicamente, Ej. Cada 7 días.

Compruebe el pH con un Test de pH y ajústelo con los productos químicos adecuados.



El mensaje se alterna con la temperatura o la pantalla normal.

Aparecen periódicamente, Ej. Cada 7 días.

Compruebe el desinfectante y otros tratamientos químicos con el test adecuado y ajústelos con los químicos adecuados.



El mensaje se alterna con la temperatura o la pantalla normal.

Aparecen periódicamente, Ej. Cada 30 días.

Limpie el filtro cómo aconseja el fabricante. Vea el parámetro HOLD en la página 9.



El mensaje se alterna con la temperatura o la pantalla normal.

Aparecen periódicamente, Ej. Cada 30 días.

El disyuntor de descarga a tierra (GFCl) o interruptor diferencial (RCD) es un componente de seguridad importante. Su buen funcionamiento debe de ser comprobado de forma rutinaria para asegurarse de su fiabilidad.

Todo usuario, durante la puesta en marcha, debe de aprender como comprobar el GFCl o RCD de manera segura.

El GFCl y el RCD deben de tener un botón para pruebas y reinicialización que permita comprobar que funciona correctamente.

Atención:

Si hay posibilidad de heladas, el GFCl debe de ser reinicializado inmediatamente para evitar daños a su spa. El usuario final debe de ser siempre informado y formado para probar y reinicializar el GFCl de manera básica periódicamente.

Mensajes recordatorios- Continuación



El mensaje se alterna con la temperatura o la pantalla normal.

Aparecen periódicamente, Ej. Cada 90 días.

Cambie el agua del spa periódicamente para mantener un correcto equilibrio químico y unas condiciones sanitarias correctas.



El mensaje se alterna con la temperatura o la pantalla normal.

Aparecen periódicamente, Ej. Cada 180 días.

Realice la limpieza y mantenimiento de las fundas de vinilo para una mayor durabilidad.



El mensaje se alterna con la temperatura o la pantalla normal.

Aparecen periódicamente, Ej. Cada 180 días.

Realice la limpieza y mantenimiento del mueble del spa siguiendo las recomendaciones del fabricante.



El mensaje se alterna con la temperatura o la pantalla normal.

Aparecen periódicamente, Ej. Cada 365 días.

Sustituya los filtros para mantener el funcionamiento de su spa y mantener una higiene en perfectas condiciones.



El mensaje se alterna con la temperatura o la pantalla normal.

Cuando sea necesario.

Cambie el cartucho mineral.



El mensaje se alterna con la temperatura o la pantalla normal.

Aparecen periódicamente, Ej. Cada 365 días.

Verifique su ozonizador y/o su generador de UV según las instrucciones del fabricante.

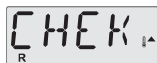

El mensaje se alterna con la temperatura o la pantalla normal.

Aparecen periódicamente, Ej. Cada 365 días.

Realice un chequeo de su spa con su servicio técnico según las instrucciones del fabricante.

Warning! Qualified Technician Required for Service and Installation

Instalación básica y pautas de configuración

Use cómo mínimo cables de cobre de 6mm².

El par de apriete de las conexiones debe de ser entre 21 y 23 lbs (2,4 y 2,6 Nm).

Se debe asegurar un fácil acceso a las conexiones por seguridad durante la instalación.

Siempre conectado.

Conéctelo solamente a un circuito protegido con un disyuntor de descarga a tierra de clase A (GFCI) o un interruptor diferencial (RCD) instalado como mínimo a 1,52m (5') del interior de las paredes del spa y visible en el compartimiento del equipo.

Caja de conexiones eléctricas estanca IP44 interior.

Consulte el esquema de conexiones de la tapa de la caja de protección del sistema electrónico.

Consulte las instrucciones de instalación y seguridad proporcionadas por el fabricante.

Atención: En caso de enfermedad infecciosa no se debe usar el spa.

Atención: Para evitar daños, entre y salga cuidadosamente del spa.

Atención: No use el spa inmediatamente después de un gran esfuerzo físico.

Atención: Una inmersión prolongada en el spa puede provocarle problemas de salud.

Atención: Mantenga los niveles de los químicos en acuerdo con las especificaciones de su fabricante.

Atención: Los controles del equipo deben situarse al menos a 1,5 metros al horizontal del spa.

¡Atención! Protección GFCI o RCD.

El propietario del spa debe comprobar periódicamente el buen funcionamiento del interruptor diferencial, para asegurarse que funcionará correctamente en caso de necesidad.

¡Atención! ¡Riesgo de descarga eléctrica! No manipular por el usuario.

No intente poner en marcha usted mismo el sistema. Póngase en contacto con su distribuidor o instalador para pedir asistencia. Siga todas las instrucciones del manual de instalación para la conexión del spa. La instalación debe de ser realizada por un servicio técnico autorizado y todas las conexiones a tierra deben ser realizadas y certificadas por un profesional.

Caja de conexiones eléctricas-Conformidad

Atención:

- Compruebe el buen funcionamiento del interruptor diferencial antes de usar el spa.
- Lea detenidamente el manual de instrucciones.
- Si el spa está enterrado, asegúrese que el vaciado se pueda realizar correctamente.
- Utilizar únicamente con una caja de conexiones eléctricas estanca IP 55.
- Conectar solamente a un circuito con un interruptor diferencial de clase A.
- Para asegurar una protección contra descarga eléctrica, utilice solamente piezas idénticas a las substituidas.
- Las aspiraciones de agua deben estar equipadas de rejillas adecuadas que no limiten el caudal de agua mínimo necesario para un buen funcionamiento del spa. **Atención:**
 - Una temperatura superior a 38°C es peligrosa para su salud.
 - Desconecte el spa de la corriente antes de manipular cualquier parte del spa para reparación o mantenimiento.